

# **KERN**

## **KERN & Sohn GmbH**

Ziegelei 1  
D-72336 Balingen  
E-Mail: [info@kern-sohn.com](mailto:info@kern-sohn.com)

Phone: +49-[0]7433-9933-0  
Fax: +49-[0]7433-9933-149  
Internet: [www.kern-sohn.com](http://www.kern-sohn.com)

**KERN**  
— eco —

## **Bruksanvisning Personvågar**

### **KERN MPK**

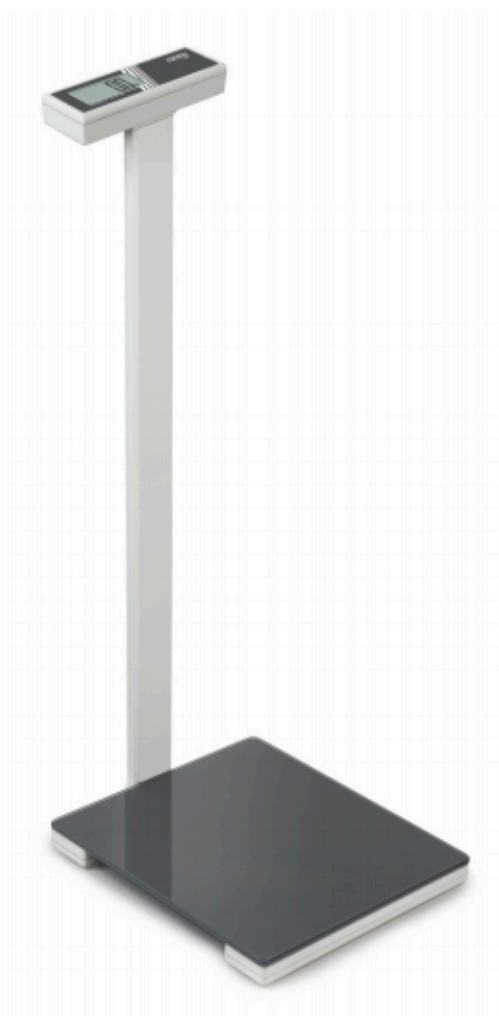

**VETEK**   
ALLT INOM VÄGNING

Manual\_MPK\_SWE\_V1



### Innehållsförteckning

|  |    |
|--|----|
| 1. Teknisk data.....                                     | 3  |
| 1.1 Dimensioner.....                                     | 4  |
| 2. Försäkran om överensstämmelse.....                    | 5  |
| 3. Apparatöversikt.....                                  | 6  |
| 3.1 Översikt över displayen.....                         | 7  |
| 4. Grundläggande information (generell).....             | 7  |
| 4.1 Korrekt användning.....                              | 8  |
| 4.2 Felaktig användning.....                             | 8  |
| 4.3 Garanti.....   | 8  |
| 5. Grundläggande säkerhetsåtgärder.....                  | 9  |
| 5.1 Var noga med instruktionerna i bruksanvisningen..... | 9  |
| 6. Transport och lagring.....                            | 9  |
| 6.1 Kontroll av förpackning och apparat.....             | 9  |
| 6.2 Förpackning.....                                     | 9  |
| 7. Uppackning, installation och idrifttagning.....       | 10 |
| 7.1 Installationsplats.....                              | 10 |
| 7.2 Uppackning.....                                      | 11 |
| 7.3 Batteridrift.....                                    | 11 |
| 8. Justering.....  | 12 |
| 9. Användande av vågen.....                              | 13 |
| 9.1 Vägning.....   | 13 |
| 10. Service, underhåll, bortskaffande.....               | 15 |
| 10.1 Rengöring.....                                      | 15 |
| 10.2 Service, underhåll.....                             | 15 |
| 10.3 bortskaffande.....                                  | 15 |
| 11. Felmeddelande.....                                   | 15 |
| 12. Omedelbar hjälp.....                                 | 16 |

## 1. Teknisk data

| KERN   | MPK 200K-1P                         |
|--|-------------------------------------|
| Läsbarhet (d)                                      | 0.1 kg                              |
| Max vikt (max)                                     | 250 kg                              |
| Reproducerbarhet                                   | 0.1 kg                              |
| Linjäritet   | 1 kg                                |
| Vägningsenheter                                    | kg, lb                              |
| Rekommenderad justeringsvikt<br>(Klass ej tillagd) | 250 kg (M1)                         |
| Stabiliseringstid                                  | 2 sek.                              |
| Driftstemperatur                                   | 10° C ... + 40° C                   |
| Luftfuktighet                                      | max. 80% (inte kondenserad)         |
| Batteri  | 4 x 1.5 V AA<br>Driftsperiod: 100 h |
| Sifferhöjd på display [mm]                         | 28                                  |
| Dimensioner (B x D x H) mm                         | 350 x 418 x 950                     |
| Vågplatta  | 350 x 350                           |
| Vikt kg (netto)                                    | 3.8                                 |

# 1.1 Dimensioner

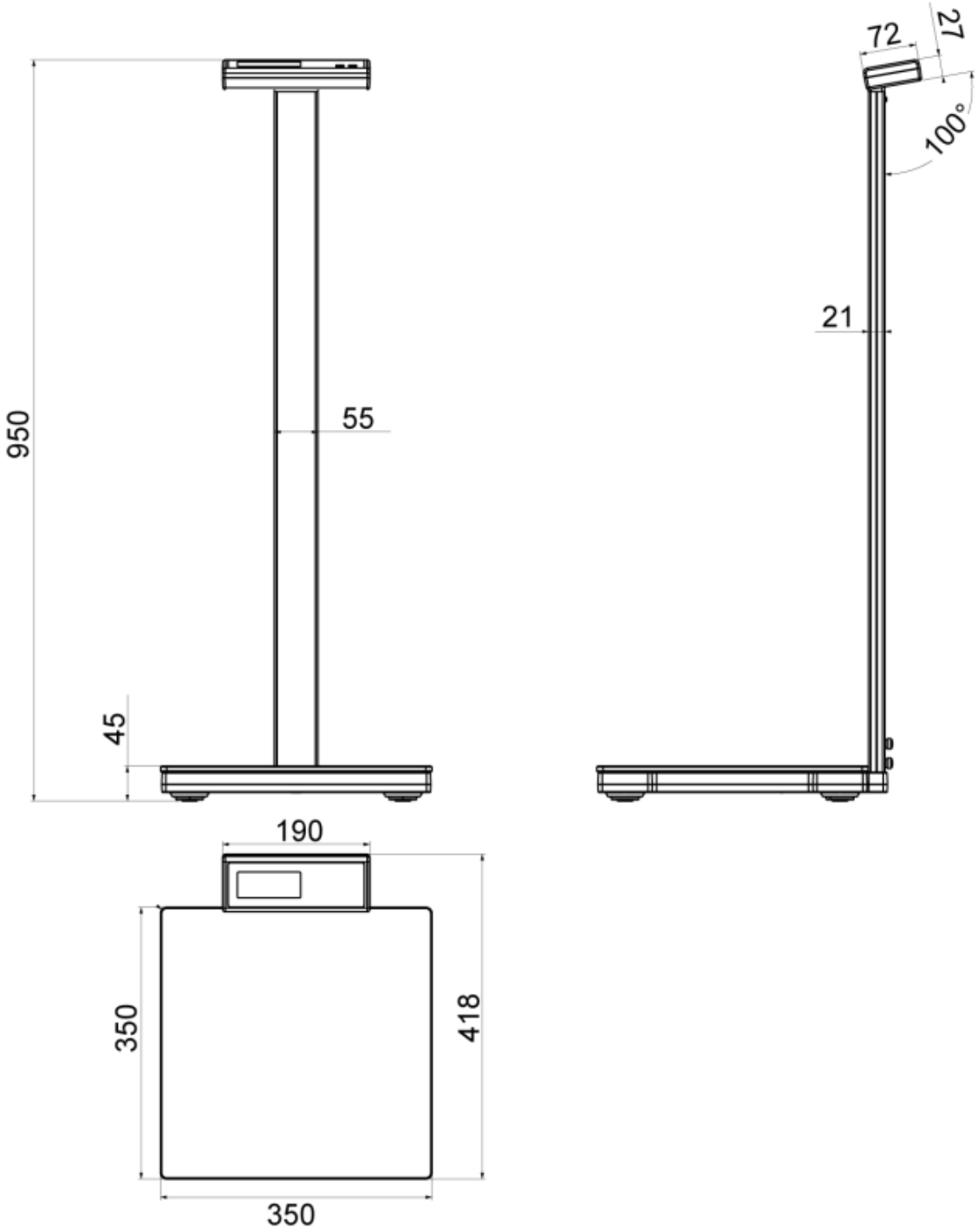

## 2. Försäkran om överensstämmelse

Den nuvarande EC/EU-försäkran om överensstämmelse finns online på:

<http://www.kern-sohn.com/ce>

### 3. Apparatöversikt

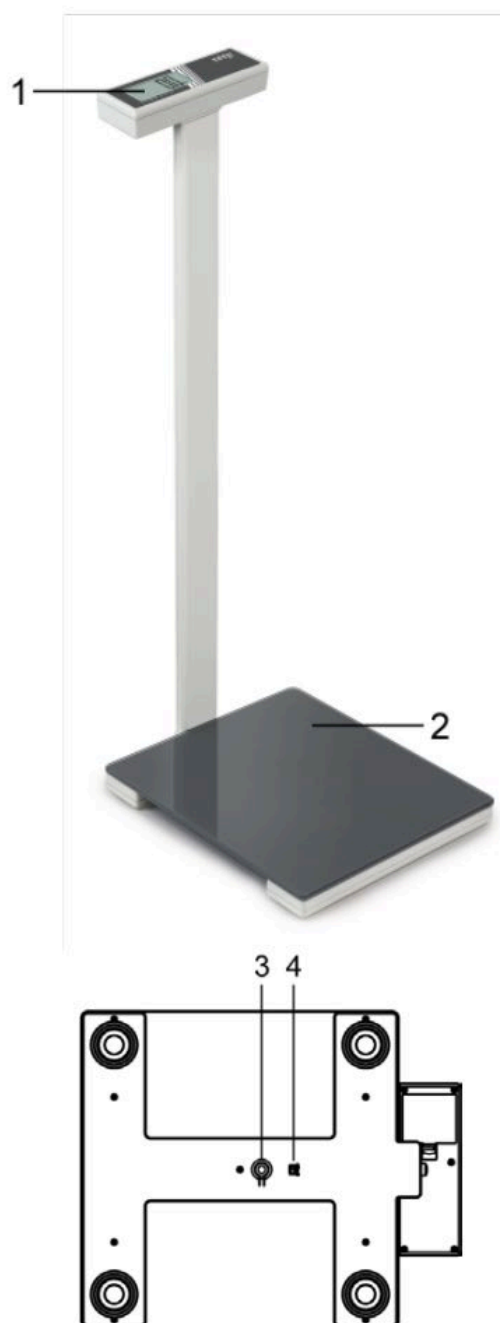

|    |                                       |
|----|---------------------------------------|
| 1. | Display                               |
| 2. | Vågplatta                             |
| 3. | Justeringsknapp (undersidan av vågen) |

4. Viktenhetsomkoppling kg  $\leftrightarrow$  lb (undersidan av vågen)

3.1 Översikt över displayen



|   |               |
|---|---------------|
| kg  | Kilogram      |
|  | Batterisymbol |

## 4. Grundläggande information (generell)

### 4.1 Korrekt användning

Denna våg används för att beräkna vikten på personer i den privata sfären.

Användning av denna våg inom det medicinska området är inte tillåtet.

Vägningsprocessen kräver att personen står på vågplattan på ett sätt som ger jämn viktfördelning över hela vågplattan. Så fort ett stabilt viktvärde uppnås kan vikten avläsas.

### 4.2 Felaktig användning

- Lämna inte permanent belastning på vågplattan. Detta kan skada mätningssystemet.
- Var noga med att undvika stötar och överbelastning av vågen över den angivna maxvikten (max) under alla omständigheter. Detta kan orsaka skador på vågen.
- Använd aldrig vågen i en explosiv miljö. Den seriella versionen är inte explosionsskyddad.
- Vågens struktur ska inte ändras. Detta kan leda till felaktiga vägningsresultat, säkerhetsrelaterade fel och förstörelse av vågen.
- Vågen får endast användas enligt de beskrivna förhållandena. Andra användningsområden måste släppas skriftligen av KERN.

### 4.3 Garanti

Garantikrav upphävs ifall:

- Våra villkor i bruksanvisningen ignoreras
- Apparaten används utanför de beskrivna användningsområdena
- Apparaten modifieras eller öppnas
- Mekaniska skador och skador orsakade av media, vätskor osv
- Naturligt slitage
- Apparaten är felaktigt installerad eller ansluten felaktigt
- Mätssystemet är överbelastat
- Tappande av vågen



## 5. Grundläggande säkerhetsåtgärder

### 5.1 Var noga med instruktionerna i bruksanvisningen

**Obs:** att kliva på kanten av vågplattan kan orsaka att vågen tippar över eller fall av person.



⇒ Läs noga igenom denna bruksanvisning innan installation och idrifttagning, även om du redan är bekant med KERN-vågar.

## 6. Transport och lagring

### 6.1 Kontroll av förpackning och apparat

När du tar emot apparaten, kontrollera omedelbart förpackningen och apparaten när den packas upp för synliga skador.

### 6.2 Förpackning

Behåll alla delar av originalförpackningen om du behöver returnera apparaten. Använd endast originalförpackningen för retur.

## 7. Uppackning, installation och idrifttagning

### 7.1 Installationsplats

Vågarna är utformade på ett sätt som gör att tillförlitliga vägningsresultat uppnås i vanliga användningsvillkor.

Du kommer att arbeta exakt och snabbt om du väljer rätt plats för din våg.

#### ***Följ därför följande råd för installationsplatsen:***

- Placera vågen på en fast, plan yta
- Undvik extrem värme och temperaturvariationer som orsakas av att installera vågen bredvid en radiator eller i direkt solljus
- Skydda vågen mot direkt drag på grund av öppna fönster och dörrar
- Undvik skakningar under vägning
- Skydda vågen mot hög luftfuktighet, ångor och damm
- Utsätt inte enheten för extrem fukt under längre perioder
  - Ej tillåten kondens (kondens av luftfuktigheten på apparaten) kan uppstå om en kall apparat tas till en betydligt varmare miljö. I detta fall, acklimatisera apparaten i ca 2 timmar vid rumstemperatur.
- Undvik kontakt med vatten

Förekomst av elektriska fält eller elektrostatisk laddning kan leda till större avvikelser (felaktiga vägningsresultat). I så fall måste platsen ändras.

## 7.2 Uppackning

Leveransen innehåller vågen, bruksanvisningen, två skruvar för montering samt fyra batterier 1.5 V AA.

### **Montering:**

- Placera vågplattan på en stabil, jämn yta
- Sätt in stativet i stativhållaren (1) och fäst det med de två skruvarna (2) (se bild)

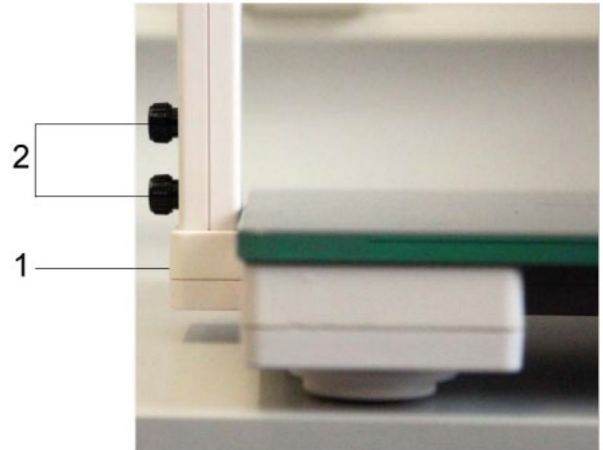

## 7.3 Batteridrift

Batterifacket är placerat på displayens baksida. Öppna batterifacket och sätt i de fyra batterierna enligt bilden.

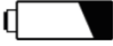

Symbolen  på displayen visar att batteriet är lågt. Byt ut batterierna så snabbt som möjligt med en ny uppsättning.

Om vågen inte används under en längre tid, ta ut batterierna och förvara dem separat. Läckande batterivätska kan skada vågen.

## 8. Justering

Eftersom accelerationsvärdet på grund av tyngdkraften inte är detsamma på alla platser på jorden, måste varje displayenhet med ansluten vågplatta samordnas – i enlighet med den underliggande fysiska vägningsprincipen – till den befintliga accelerationen beroende på tyngdkraften på platsen (endast om vägningssystemet inte redan har justerats till platsen i fabriken). Denna justeringsprocess måste genomföras för första idrifttagningen, efter varje byte av plats samt i händelse av fluktuerande omgivningstemperaturer. För att få exakta mätvärden är det också rekommenderat att justera displayenheten regelbundet under vägning.

1. Ha justeringsvikten redo.

Luta vågen åt sidan.

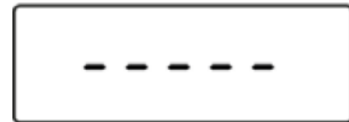

2. Tryck på justeringsknappen längst ner på vågen och håll den intryckt. Vidrör vågplattan under denna tid.

"CAL" visas på displayen.

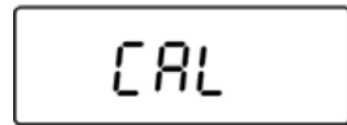

3. Placera vågen i ett vertikalt läge igen. Tryck på vågplattan ordentligt tills "0" blinkar på displayen.

Låt nu vågplattan vara olastad.

Den erforderliga justeringsvikten visas.

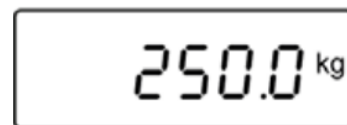

(exempel)

4. Placera justeringsvikten på vågplattan.

"CAL.F" visas på displayen.

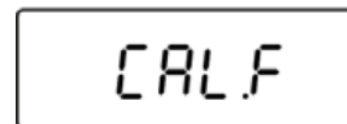

5. Ta bort justeringsvikten. Justeringen är nu klar.

*Om ett annat meddelande än "CAL.F" visas, ta bort vikten och upprepa processen.*

## 9. Användande av vågen

- Stig upp på vågen med barfota fötter. Försök stå så still och upprätt som möjligt.
- Vikten kommer att visas efter några sekunder.
- När vågen inte används stängs den av automatiskt efter några få sekunder.



En persons typiska vikt varierar under dagen, och lika mycket från en dag till en annan. Mindre viktvariationer anses vara normala.

### 9.1 Vägning

Vågen erbjuder två driftsätt:

- Vägning med "Step-on" (kliver upp på vågplattan)
- Vågen med "Tap-on" (trycker på vågplattan)

#### Vägning med "Step-on"

1. Kliv upp på vågplattan. Därefter kommer "-----" blinka kort. Vägningssvärdet kommer att bestämmas.
2. Därefter visas "Step off". Lämna nu vågplattan.
3. Efter det visas vägningssvärdet automatiskt och kommer att vara "frost". Symbolen "HOLD" visas.

(exempel)

För att lämna, antingen:

- Kliv upp på vågplattan igen, eller;
- Vänta på automatisk avstängning

### Vägning med "Tap-on"

1. Tryck kort på vågplattan. Därefter kommer displayen visa noll.

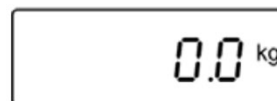

2. Kliv upp på vågen. "-----" kommer kort att blinka.

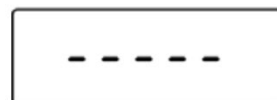

3. Därefter visas vägningssvärdet automatiskt. Symbolen "HOLD" blinkar. Vägningssvärdet blir fryst under en kort tid. Därefter stängs vågen av automatiskt.

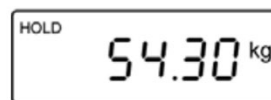

(exempel)

För att lämna, antingen:

- Kliv upp på vågplattan igen, eller;
- Vänta på automatisk avstängning

## 10. Service, underhåll, bortskaffande

### 10.1 Rengöring

Använd inte starka rengöringsmedel (lösningsmedel eller liknande) utan endast en fuktig trasa med mild tvål eller hushållsrengöring. Se till att ingen vätska kommer in i enheten och gnugga med en mjuk, torr trasa.

Lös smuts kan avlägsnas försiktigt med en borste eller handdammsugare.

Vågen får inte lutas eller vridas för rengöring eftersom skador kan uppstå.

**Ta bort smuts omedelbart.**

### 10.2 Service, underhåll

Apparaten får endast öppnas av utbildade servicetekniker som är auktoriserade av KERN.

### 10.3 bortskaffande

Avfallshantering av förpackningar och apparater måste utföras av operatören enligt gällande nationell eller regional lagstiftning på den plats där apparaten används.

## 11. Felmeddelande

- "Err" på displayen indikerar att max vikten har överskridits. Vänligen ta bort vikten.
- "Err2" på displayen indikerar justeringsfel. Kontrollera justeringsvikten.

## 12. Omedelbar hjälp

| Fel   | Möjlig orsak   |
|---|--|
| Den visande vikten förändras permanent        | <ul style="list-style-type: none"><li>▪ Drag/luftrörelse</li><li>▪ Vibrationer på bord/golv</li><li>▪ Vågplattan är i kontakt med andra föremål</li><li>▪ Elektromekaniska fält/statisk laddning (välj annan plats/stäng av störande enhet om möjligt)</li></ul> |
| Vägningsresultatet är uppenbarligen felaktigt | <ul style="list-style-type: none"><li>▪ Displayen på vågen är inte nollställd</li><li>▪ Stora temperaturvariationer</li><li>▪ Elektromekaniska fält/statisk laddning (välj annan plats/stäng av störande enhet om möjligt)</li></ul>                             |

*Informera tillverkaren om felmeddelandet kvarstår.*